



DeepL

Subscribe to DeepL Pro to translate larger documents.
Visit www.DeepL.com/pro for more information.



PŘENOSNÁ CHLADNIČKA S MRAZÁKEM ICERHINO NÁVOD K POUŽITÍ



PŘED PŘIPOJENÍM A PROVOZEM SPOTŘEBIČE SI POZORNĚ PŘEČTĚTE TENTO
NÁVOD K OBSLUZE. ULOŽTE SI JEJ PRO BUDOUCÍ POUŽITÍ.

Obsah

Vlastnosti produktu	3
Seznam dílů	3
Bezpečnostní pokyny	4
Příprava před použitím	4
Provoz a funkce	6
Manipulace s ochranou baterie (ochrana proti nízkému napětí)	8
Rozmrazování	10
Výměna pojistek a vnitřního osvětlení	11
Čištění a údržba	12
Řešení problémů	12
Balicí seznam	13
Záruční položky	13

Upozornění:



CAUTION

Věnujte prosím pozornost níže uvedenému značení:

Bezpečnostní upozornění: nestandardní operace mohou ohrozit bezpečnost osob nebo vést k poškození chladničky.



Rady pro provoz

I. Vlastnosti produktu

- **Mraznička ICERHINO** je vhodná pro chlazení a zmrazování potravin nebo nápojů.
 - Zařízení je určeno k napájení z palubní zásuvky 12 V_{DC} nebo 24 V_{DC} ve vozidle (např. zapalovač cigaret), na lodi nebo v karavanu a také ze sítě 100-240 V AC.
 - Chladicí zařízení je určeno také pro použití v domácnostech a podobných aplikacích. ●
- Použití vysoce účinného chladicího kompresoru a izolačních materiálů bez freonu zajišťuje, že **mraznička ICERHINO** dosahuje rychlého chladicího výkonu.
- Použití technologie chlazení kompresorem DC inverter, chladivo šetrné k životnímu prostředí, pro dosažení rychlého chlazení.
 - S velkokapacitním pohyblivým úložným košem.
 - Pomocí mikro počítačového řízení, ovládání pomocí tlačítek/kláves a **LCD displeje lze** přesně kontrolovat teplotu, také indikovat tipy pro poruchy a nastavení teploty.
- 18-10°C
- S ochranou proti nízkému napětí, ochranou proti přepólování napájení, ochranou proti velmi vysokým teplotám pro bezpečné použití.



CAUTION Při použití pro skladování léků v chladu zkontrolujte, zda chladicí kapacita odpovídá požadavkům na skladování léků.

II. Seznam dílů

- ① cover
- ② storage room 1
- ③ storage basket
- ④ storage room 2
- ⑤ operating sticker
- ⑥ handle
- ⑦ housing
- ⑧ air outlet
- ⑨ USB port

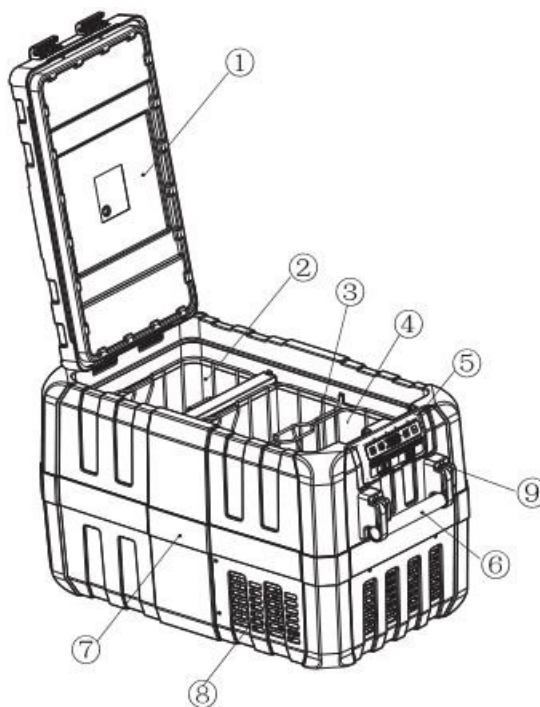

III. Bezpečnostní pokyny

Tímto prohlašujeme, že za škody způsobené následujícími úkony neodpovídáme:

- Chybná instalace nebo připojení.
- Příčina přepětí a mechanického poškození.
- Přemístění chladničky bez povolení.
- Selhání při ručním ovládní.

- Věnujte pozornost popisu napětí na typovém štítku a ujistěte se, že je napájecí kabel připojen do správné zásuvky.
- Pokud je tento napájecí kabel poškozen, musí být vyměněn výrobcem, zákaznickým servisem nebo podobně kvalifikovanou osobou, aby se předešlo bezpečnostním rizikům.
- Při čištění a údržbě nebo při ukončení používání odpojte napájení.

UPOZORNĚNÍ! Nebezpečí poškození!

Před připojením baterie k rychlonabíjecímu zařízení odpojte **mrazničku ICERHINO** a další spotřebiče od baterie.

Přepětí může poškodit elektroniku zařízení.

- Údržbu **mrazničky ICERHINO** může provádět pouze oprávněná osoba, nesprávná údržba může vést k neočekávanému nebezpečí nebo poškození.
- Žíravé materiály nelze skladovat.
- Spotřebič by měl být umístěn na suchém místě a měl by být chráněn před stříkající vodou, deštěm a vlhkostí. Neponořujte jej do vody.
- Spotřebič neumísťujte do blízkosti zdrojů tepla, jako jsou topná tělesa nebo přímé sluneční záření. Zajistěte dobré větrání pro výnos ohřevu.
- Spotřebič není určen k používání osobami (včetně dětí) se sníženými fyzickými, smyslovými nebo duševními schopnostmi nebo osobami s nedostatečnými zkušenostmi a znalostmi, pokud jim osoba odpovědná za jejich bezpečnost neposkytlá dohled nad používáním spotřebiče.
- Děti by měly být pod dohledem, aby si se spotřebičem nehrály.
- Spotřebič lze používat pouze s napájecím zdrojem dodaným se spotřebičem.

IV. Příprava před použitím



1. Při prvním použití **mrazničky ICERHINO** ji uvnitř i zvenku očistěte vlhkým hadříkem. Konkrétní informace naleznete v části "**Čištění a údržba**".

2. Pro pohodlné používání lze víko otevřít ze dvou stran.

Víko lze zcela sejmout současným stisknutím obou západek víka.

3. Rukojeť se před použitím neinstaluje. Nainstalujte ji podle níže uvedených pokynů.

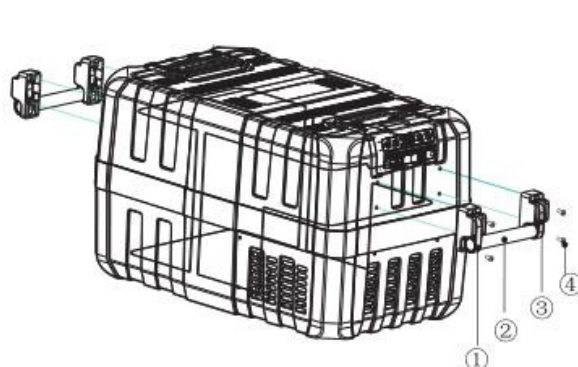

- ① left handle bracket
- ② handle
- ③ right handle bracket
- ④ screw

installation guidance:

- Firstly fix the left handle bracket on to the fridge.
- Then push the handle into the left handle bracket.
- Install the right handle same way as left handle.

4. Tipy pro úsporu energie

-Vyberte dobře větrané místo a mrazničku ICERHINO uchovávejte mimo dosah tepla nebo přímého slunečního záření.

-Před vložením do mrazničky ICERHINO horké potraviny zchladte.

-Neotevírejte často víko ani ho nenechávejte dlouho otevřené.

-Včasné rozmrazení při vnitřním mrazu.

-správné nastavení teploty a snížení zbytečně nízké teploty.

V. Provoz a funkce

1. Připojení k napájení

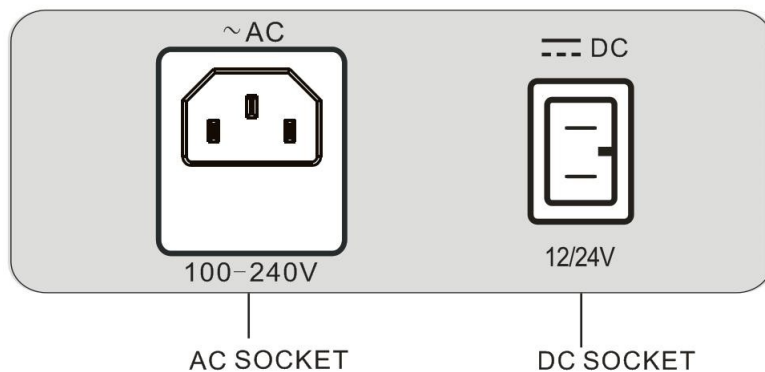

-Přesuňte nouzový spínač do polohy **NORMAL USE**.

-Zapojte stejnosměrnou zástrčku do zásuvky zapalovače cigaret v automobilu nebo do jiné zásuvky DC 12V/24V.

-Pro použití se střídavým proudem 100-240 V zasuňte zástrčku do zásuvky střídavého proudu.



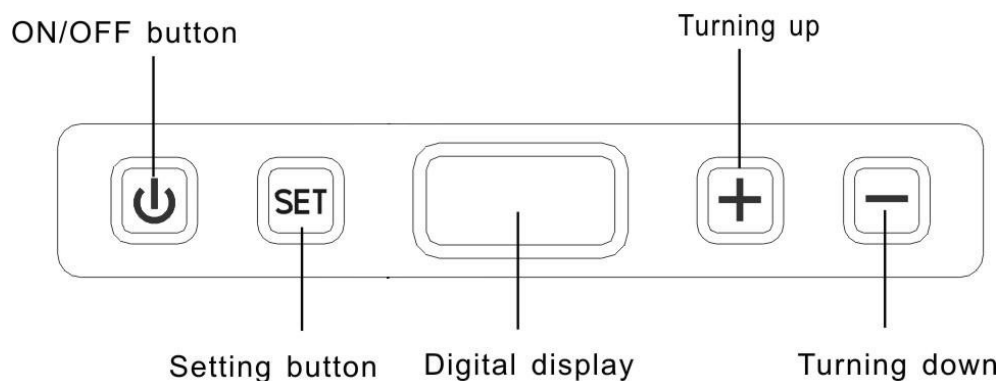

Při běžném používání se nouzový režim nepoužívá. Nouzový režim se používá pouze při poruše ovládacího panelu.

2. Ovládací panel





3. Zapnutí mrazničky ICERHINO

Po zapnutí napájení se na LCD displeji rozsvítí indikátor napájení , mraznička ICERHINO je nyní v pohotovosti.

-Stiskněte tlačítko  nepřetržitě tři sekundy, LCD displej se rozsvítí, ale  zhasne. Digitální displej zobrazuje aktuální vnitřní teplotu, napájecí napětí a další údaje.

nastavení parametrů, rozsvítí se ikona , mraznička ICERHINO začne pracovat.

 ukazuje pracovní stav kompresoru, rozsvícení  ukazuje, že kompresor pracuje, zhasnutí  ukazuje, že kompresor přestal pracovat.



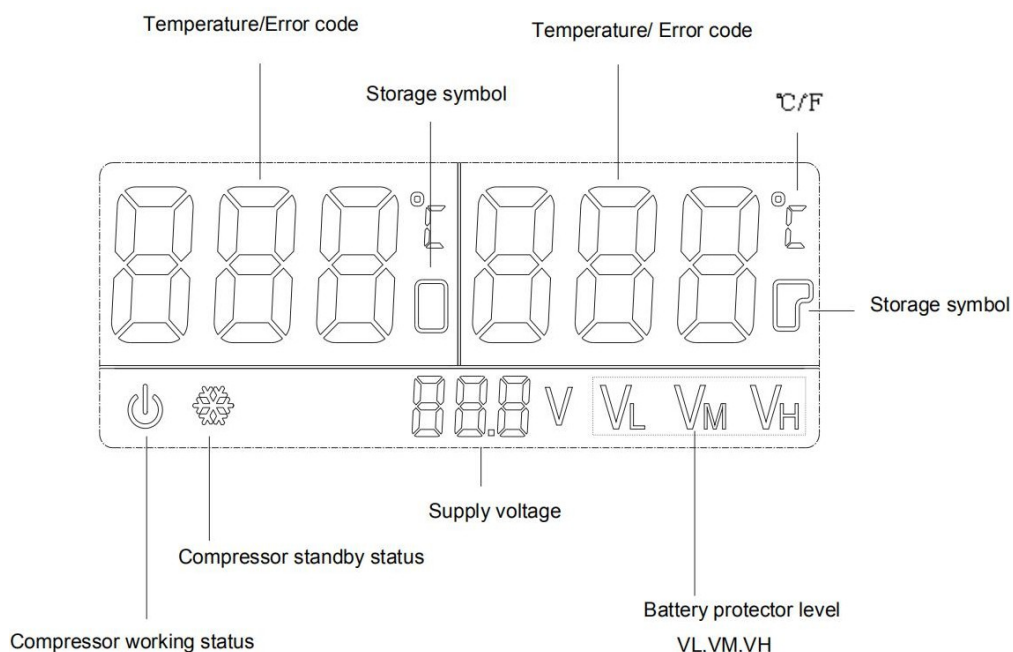

CAUTION Umístěte mrazničku ICERHINO do dobrého stavu větrání a zkontrolujte, zda není zablokován výstup pro odvod tepla.

4. Nastavení teploty



U modelů s funkcí dvou zón má LCD displej 2 ukazatele teploty, jeden pro každou přihrádku. Chcete-li nastavit teplotu každé jednotlivé přihrádky na odpadky.

stiskněte tlačítko  jednou pro nastavení teploty levého zásobníku a dvakrát pro nastavení pravého zásobníku.

-Kombinace  ,  pro nastavení teploty od -18 °C do 10 °C nebo od 0°F do 50°F. Chcete-li přepnout mezi režimem zobrazení stupňů Celsia (°C) a stupňů Fahrenheita (°F),

stiskněte třikrát tlačítko .

Kombinace  ,  pro výměnu stupňů Celsia a Fahrenheita.

Na displeji se na několik sekund zobrazí nastavená teplota. Displej několikrát blikne a poté se opět zobrazí vnitřní teplota.









Teplotní rozsah displeje je -30-60 °C.

POZNÁMKA

Pokud je okolní teplota vyšší než +32 °C, nelze minimální teploty dosáhnout.



 ,  by se měl používat v kombinaci s tlačítkem  . Bez stisknutí tlačítka  jsou stránky  ,  k ničemu.



Nastavené parametry jsou platné i po opětovném zapnutí mrazničky ICERHINO; to znamená, že mraznička ICERHINO má paměťovou funkci.



Když vnitřní teplota mrazničky ICERHINO dosáhne nastavené teploty, kompresor přestane pracovat. Kontrolka napájení se změní na oranžovou barvu. V zapnutém stavu barva kontrolky napájení ukazuje stav kompresoru, zelená znamená, že pracuje, oranžová znamená zastavení.

5. Nastavení chrániče baterie

Zařízení je vybaveno víceúrovňovou ochranou baterie, která chrání baterii vozidla před nadměrným vybitím, když je zařízení připojeno k palubnímu napájení 12/24 V.

Pokud je mraznička ICERHINO provozována při vypnutém zapalování vozidla, mraznička ICERHINO se automaticky vypne, jakmile napájecí napětí klesne pod nastavenou úroveň. Mraznička ICERHINO se znovu zapne, jakmile se akumulátor dobije na úroveň napětí pro opětovné spuštění.

UPOZORNĚNÍ! Nebezpečí poškození!

Po vypnutí monitoru baterie již nebude baterie plně nabitá. Vyvarujte se opakovaného spouštění nebo provozu spotřebičů proudu bez delších nabíjecích fází.

Zkontrolujte, zda je baterie dobitá.

-Stiskněte čtyřikrát tlačítko  a přejděte do režimu nastavení ochrany baterie;

tlačítkem  ,  přepínejte mezi jednotlivými úrovněmi nastavení;

Digitální zobrazení bude následující:

v_L (NÍZKÁ), **v_M** (STŘEDNÍ), **v_H** (VYSOKÁ)

Na displeji se pak na několik sekund zobrazí zvolený režim.
Displej několikrát zabliká, než se vrátí k aktuální teplotě.

6. Vypnutí mrazničky ICERHINO

V provozním stavu stiskněte tlačítko  nepřetržitě po dobu tří sekund, abyste mrazničku ICERHINO vypnuli. Vytáhněte síťovou zástrčku.

7. Nouzový režim

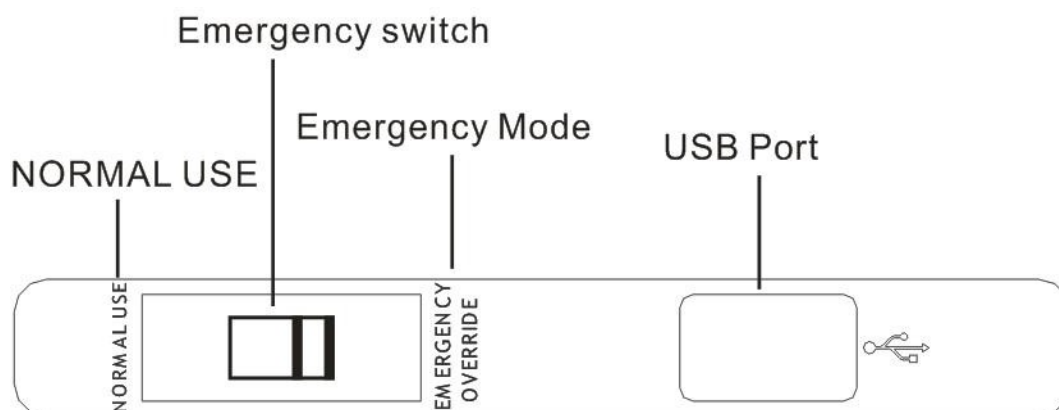

Při poruše ovládacího panelu platí nouzový režim (**EMERGENCY OVERRIDE**).



Posuňte nouzový spínač do polohy **EMERGENCY OVERRIDE**, čímž spustíte tuto funkci. V tomto režimu není k dispozici funkce nastavení teploty, rychlost chlazení je snížena a tento režim je určen pouze pro dočasné použití.



Při běžném používání se nouzový režim nepoužívá. Nouzový režim se používá pouze při poruše ovládacího panelu.



CAUTION Tento režim není vhodný pro dlouhodobé skladování potravin; Pokud je přepínač v poloze "EMERGENCY OVERRIDE", může mraznička ICERHINO s plným chladicím výkonem přechlazenou teplotou ICERHINO mraznička vypnout potraviny.

Port USB pro napájení

Port USB umožňuje nabíjet malá zařízení, jako jsou mobilní telefony a přehrávače mp3. Chcete-li používat mrazničku ICERHINO se zařízeními USB, stačí k zařízení připojit kabel USB (není součástí dodávky).

POZNÁMKA:

Ujistěte se, že každé malé zařízení připojené k portu USB je kompatibilní s provozem 5V/500mA.

VI. Manipulace s ochranou baterie (ochrana proti nízkému napětí)

-Když napětí baterie klesne na nastavenou hodnotu, kompresor přestane pracovat, aby byla baterie chráněna před nadměrným vybitím; jakmile napětí baterie po nabití dosáhne hodnoty pro opětovné spuštění, kompresor se okamžitě spustí.



-Když je napětí baterie příliš nízké, začne fungovat ochrana baterie. Červená kontrolka poruchy bude blikat. Nyní je třeba baterii nabít.



-Když chránič baterie odpojí připojení baterie, měli byste zajistit dostatečné nabití baterie, aby nedocházelo k častému restartování kompresoru.

Napěťový rozsah chrániče baterie:

Napájení	Stav Chránič baterie	Nízký režim	Střední režim	Vysoký režim
DC 12V	Vypínací napětí	10.1±0.3V	11.4±0.3V	11.8±0.3V
	Restartovací napětí	11.1±0.3V	12.2±0.3V	12.6±0.3V
DC 24V	Vypínací napětí	21.5±0.3V	24.1±0.3V	24.6±0.3V
	Restartovací napětí	23.0±0.3V	25.3±0.3V	26.2±0.3V



Pokud je **mraznička ICERHINO** napájena z baterie automatického startéru, je navrženo nastavení režimu **vH**, aby bylo zaručeno, že energie baterie vozidla je na vysoké úrovni.

Pokud k napájení používáte přídavnou baterii, platí nastavení režimu **vL**.



-**Mraznička ICERHINO** je navržena tak, aby po vypnutí napájení byla schopna znovu pracovat. Pokud je **mraznička ICERHINO** vypnuta v abnormální situaci, bude po opětovném připojení k napájení automaticky pracovat.

VII. Rozmrazování

Vlhkost může vytvářet námrazu ve vnitřním prostoru chladicího zařízení nebo na výparníku. Tím se snižuje chladicí výkon. Abyste tomu předešli, zařízení včas odmrazte. Postup rozmrazování je uveden níže:

-Vyjměte uložený materiál z **mrazničky ICERHINO**.

-Pokud je to nutné, může být uložený materiál uložen v jiné **mrazničce ICERHINO**.

-Vypněte napájení, otevřete víko **mrazničky ICERHINO** a nechte ho otevřené, dokud led a námraza neroztají.

-K očištění rozmražené vody použijte čistý hadřík.



CAUTION

Nikdy nepoužívejte tvrdé nebo špičaté nástroje k odstranění ledu nebo k uvolnění zamrzlých předmětů.

VIII. Výměna pojistky a vnitřního osvětlení

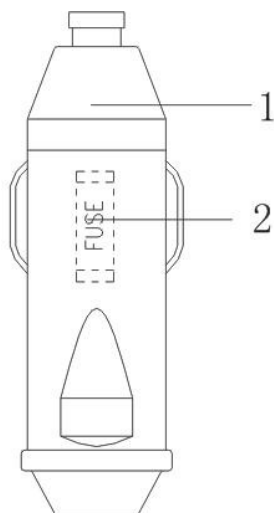

1. Postup výměny pojistky zástrčky (12/24 V):

- Odpojte zástrčku stejnosměrného napájení;
- Otočením víčka proti směru hodinových ručiček jej vyjměte a pojistku vyjměte ze zástrčky;
- Vyměňte vadnou pojistku za novou se stejnou jmenovitou hodnotou (vložit typ 32V 10-15A);
- Utáhněte uzávěr.



CAUTION

Upozornění: jmenovitý proud pojistky by měl být v rozmezí 10-15 A, ne méně než 10 A a max. 15 A. Pojistka se jmenovitým proudem menším než 10 A se při spouštění kompresoru snadno spálí;

Pojistka se jmenovitým proudem větším než 15 A spálí pojistku baterie v autě, když **ICERHINO**

mrazničky používají autobaterii.

2. Kroky pro výměnu světelné desky plošných spojů:

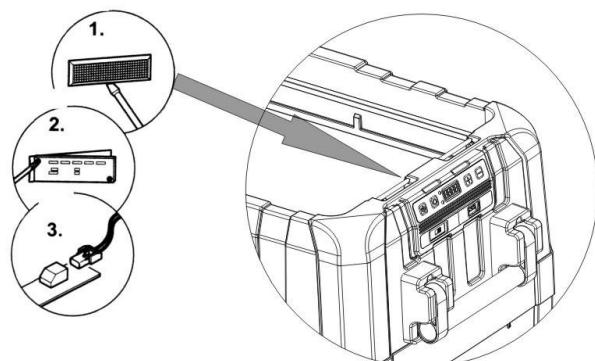

- Vypojte zástrčku ze zásuvky a otevřete víko mrazničky ICERHINO;
- Vypáchte průhledný kryt světla šroubovákem;
- Odšroubujte montážní desku PCB;
- Vytáhněte svorku konektoru z desky plošných spojů;
- Vyměňte vadnou desku plošných spojů za novou;
- Osadit novou desku plošných spojů podle opačného postupu než při demontáži.
- Zatlačte průhledný kryt zpět do pouzdra.

IX. Čištění a údržba



CAUTION

Varování: Před čištěním a údržbou vždy odpojte přístroj od elektrické sítě.



CAUTION

Varování: Při čištění nepoužívejte abrazivní čisticí prostředky ani tvrdé předměty, protože mohou poškodit **mrazničku ICERHINO**.

- Občas vyčistěte vnitřek a vnějšek přístroje vlhkým hadříkem.
- Často čistěte okénko pro odvod tepla, abyste zajistili dobrý odvod tepla.

X. Řešení problémů

Chybové kódy jsou znázorněny číslem chybového kódu, které se zobrazí na LCD displeji.

Kód závady	Důvod	Řešení
Kontrolka napájení nesvítí, Mraznička ICERHINO nefunguje.	Žádný příkon.	Zkontrolujte, zda je vstupní napájení shodné nebo ne; Aby se do cigaretového zapalovače dostal proud, musí být u většiny vozidel zapnutý motor. lehčí.
	Pojistka mrazničky ICERHINO spálené.	Vyměňte pojistku.
	Spálená pojistka namontovaná na vozidle.	Viz provoz vozidla návod k výměně pojistky.
	Zásuvka zapalovače cigaret se špatně připojuje.	Čistý zapalovač cigaret zásuvku nebo zkontrolujte, zda je zástrčka správně připojena.
Chyba kód ne Er2 Zobrazení bo Er1 na LCD displeji.	Poškozený snímač teploty.	Oprava it na určené středisko údržby.
Porucha regulace teploty.	Poškozený snímač teploty.	Oprava it na jmenovaný středisko údržby.

	V nouzovém režimu.	Sklíčková NORMÁL POUŽITÍ
		režim.
LCD zobrazí kód chyby	E1:baterie chránič přestane fungovat (napětí nižší než rozsah nastavení)	Zkontrolujte, zda napájení odpovídá nastavené úrovni chrániče baterie.
	E2:nadproud ventilátoru.	Opravit na jmenovaný středisko údržby.
	E3:Porucha spouštění motoru kompresoru.	Automaticky se odstraní po vyvážení tlaku v systému.
	E4:méně než minimum rychlost na motoru kompresoru.	Automaticky se odstraní po vyvážení tlaku v systému.
	E5:electronic řídicí jednotka přehřátí.	



Pokud kontrolka Error bliká, kompresor se každých 60 sekund restartuje, dokud se úspěšně nespustí.

Pokud v nouzovém režimu bliká kontrolka chyby každé 4 sekundy, znamená to, že vstupní napětí je nižší než nejnižší startovací napětí a je třeba nabít baterii.

XI. Balicí seznam

Ne.	Množství	Popis
1	1	ICERHINO mraznička
2	1	Kabel DC
3	1	Kabel střídavého proudu
4	1	Uživatelská příručka
5	2	Úložný koš
6	1	Příslušenství pro instalaci rukojeti

XII. Záruční položky

Součásti chladničky : 1 rok

kompresor SECOP: 3 roky

Záruka se nevztahuje na:

1. Světelné koule po 3 měsících od data prvního nákupu.

2. Poškození způsobené připojením k nesprávnému nebo kolísavému napájecímu napětí.

3. Poškození, které je podle názoru TRE způsobeno chybnou instalací, běžným opotřebením, nesprávným používáním, vodou, nečistotami, zanedbáním, úpravami provedenými při instalaci, nehodou nebo jinými podobnými příčinami.
4. Odstraňování šroubů nebo jiné otevírání vnějšího krytu, ovládacího panelu nebo zásahy do funkční části přístroje.
součástí chladničky neautorizovaným servisem TRE.

Společnost TRE nepřebírá odpovědnost za:

1. Odpovědnost za ztráty nebo náklady vzniklé v důsledku nesprávné funkce tohoto spotřebiče.
2. Opravy nebo úpravy spotřebiče, které provedl autorizovaný servis TRE.
3. přepravní poplatky nebo škody, které mohou vzniknout během přepravy k autorizovanému zástupci TRE Service nebo od něj.

Za doručení a vyzvednutí spotřebiče z místa servisu odpovídá majitel.

Společnost TRE si vyhrazuje právo kdykoli změnit záruční podmínky veřejným oznámením a připojením zřetelného oznámení o změně záručních podmínek k výrobku viditelnému v okamžiku nákupu.



Tell:+86-23-86103144

Adresa:NO.218 Kong Gang Industrial Zone, Yubei district,

Chongqing 40000 Čína

Web: www.tre4x4.com

E-mail: info@tre4x4.com